

Joker...

de kaarten worden opnieuw geschud.





Wij zijn van mening dat gereedschap nooit volledig uitontwikkeld is. Daarom hebben wij onze steeksleutels opnieuw onder de loep genomen.

Dit heeft geresulteerd in een Joker reeks met probleemoplossingen voor de toegenomen eisen die aan moderne schroefverbindingen worden gesteld.



Joker 6004



Joker 6003

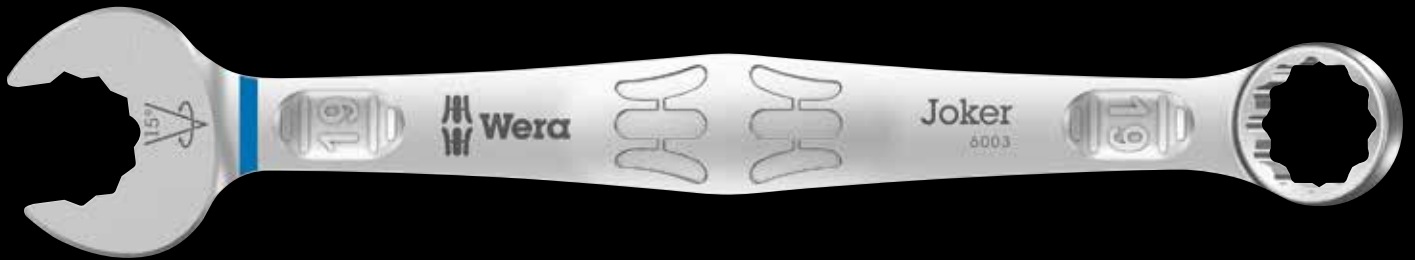

Joker 6002

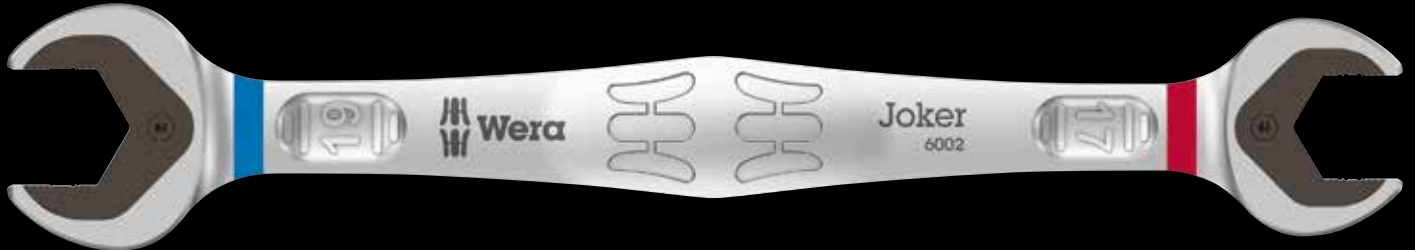

Joker 6001

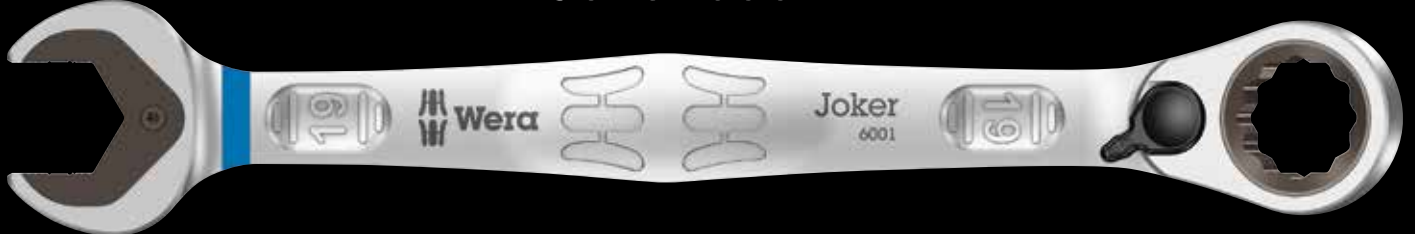

Joker 6000

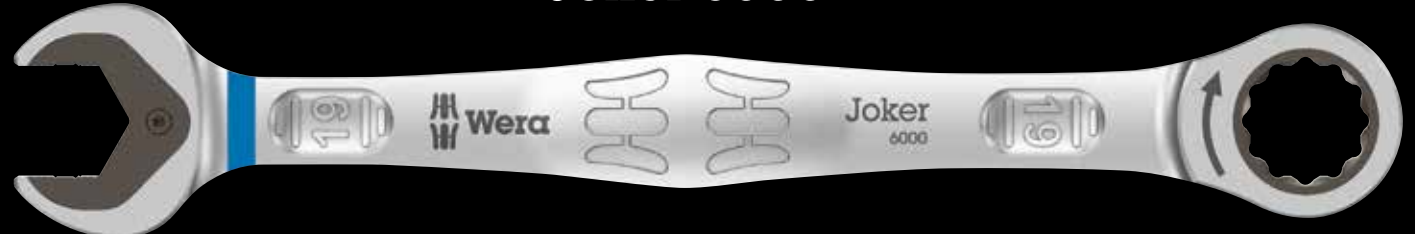

Joker 6004

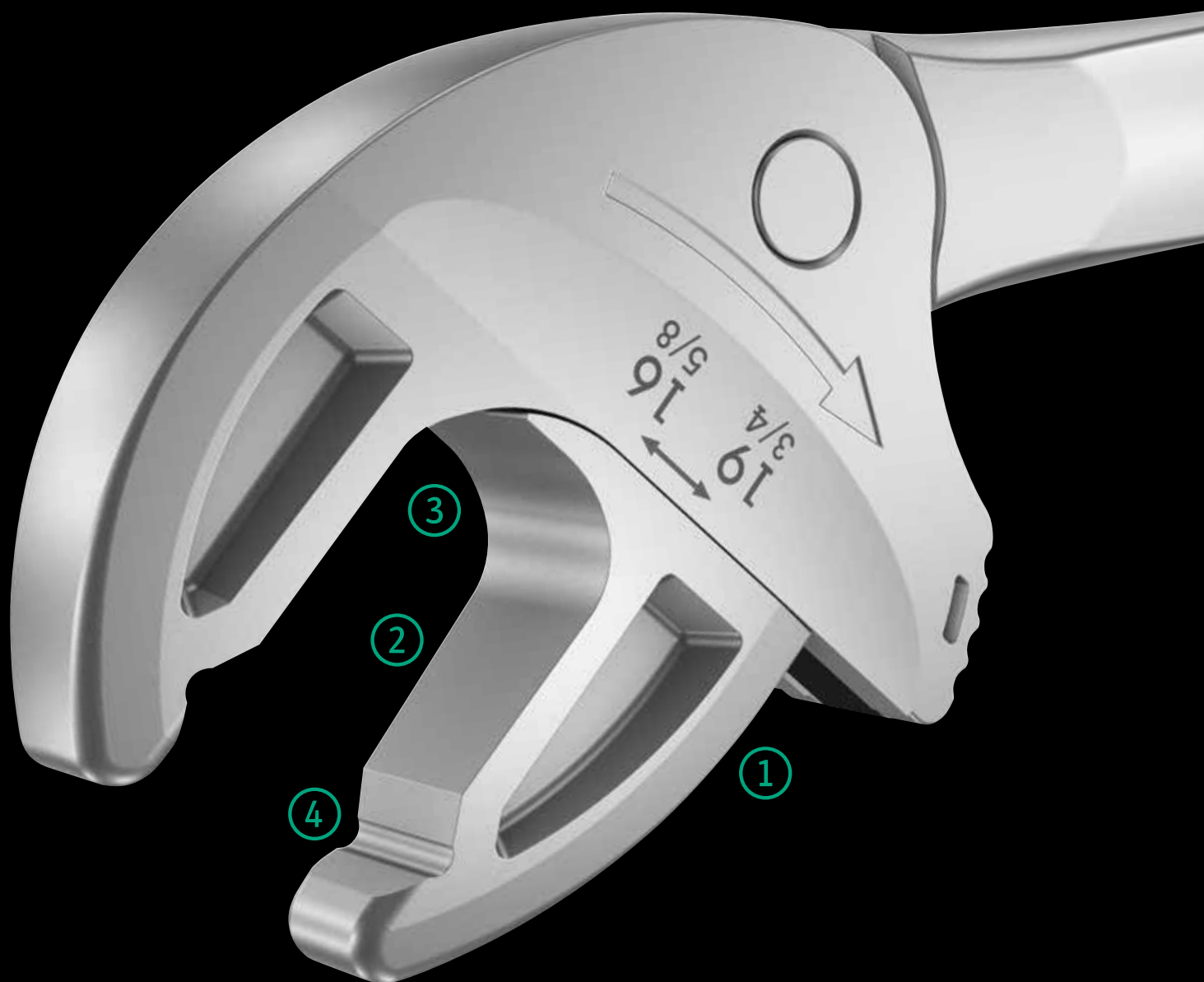

Veel gebruikers zouden graag willen beschikken over een universeel gereedschap dat voor zoveel mogelijk zaken te gebruiken is. Eén stuk gereedschap voor meerdere metrische en duimse maten.

En dit zou zich dan ook nog eens automatisch aan de verschillende schroefmaten moeten aanpassen. Veilig vastgrijpen, niets beschadigen en een hoge werksnelheid mogelijk maken.

De Joker 6004 is de gereedschap dat aan al deze vereisten voldoet. Middels traploos parallel lopende bekken worden meerdere steekleutelformaten vervangen. De vereiste maat wordt automatisch bij het aanzetten op de zeskant-moer en schroef ingesteld.

Het geïntegreerde hefboommechanisme klemt de zeskant-schroef resp. moer tussen de bekken veilig in, hetgeen het risico op wegglijden en beschadigingen aanzienlijk verkleint.

De ratelfunctie maakt snel en soepel schroeven zonder telkens het gereedschap te moeten verplaatsen mogelijk. Door toepassing van hoekprisma's wordt een terughaalhoek van slechts 30° gerealiseerd.

De 1-zijde-constructie in combinatie met de ratelfunctie en het hoekprisma maakt werken in krappe ruimtes mogelijk. De instelbare Joker 6004 is een echt universeel schroefgereedschap.



Joker 6004

1 Automatisch en traploos zelfinstellend



Middels traploos parallel lopende bekken vervangt de Joker steeksleutel 6004 meerdere steeksleutelformaten binnen het aangegeven formaatbereik. De vereiste maat vindt de sleutel zelf zodra deze wordt aangezet op moer of schroef; instellen is niet nodig.

3 Ratelmechaniek om snel te kunnen werken



De ratelfunctie in de bek maakt snel en vloeiend schroeven mogelijk zonder het gereedschap telkens te moeten afnemen.

2 Veilig voor de schroeven

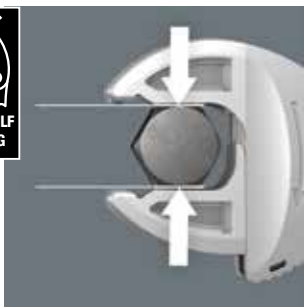

De parallel lopende gladde bekken van de Joker 6004 liggen goed aan tegen het oppervlak waardoor afronden van de moer resp. schroefkop wordt voorkomen dat zich kan voordoen bij krachtoverdracht via de hoeken.

4 Geringe terughaalhoek

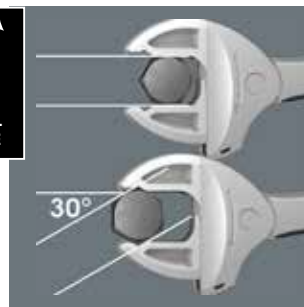

De hoekprisma's in de bek maken een terughaalhoek van slechts 30° mogelijk.

Joker 6004 – Assortiment

6004 Joker XS Zelfinstellend steeksleutel



Toepassing: Zeskant-schroefkoppen resp. -moeren met sleutelformaat 7-10 (metrisch) resp. $1/4''$ - $3/8''$ (duims)

Uitvoering: Zelfinstellende steeksleutel met ratelfunctie; in grootte verstelbare bek, parallel lopende gladde bekken; met 30° terughaalhoek dankzij hoekprisma's in bek; ophanggat

	mm		mm	mm
05020099001 ¹⁾	7-10	$1/4''$ - $3/8''$	115	7.7

¹⁾Leverbaar vanaf herfst 2020

6004 Joker S Zelfinstellend steeksleutel



Toepassing: Zeskant-schroefkoppen resp. -moeren met sleutelformaat 10-13 (metrisch) resp. $7/16''$ - $1/2''$ (duims)

Uitvoering: Zelfinstellende steeksleutel met ratelfunctie; in grootte verstelbare bek, parallel lopende gladde bekken; met 30° terughaalhoek dankzij hoekprisma's in bek; ophanggat

	mm		mm	mm
05020100001	10-13	$7/16''$ - $1/2''$	154	10

6004 Joker L Zelfinstellend steeksleutel



Toepassing: Zeskant-schroefkoppen resp. -moeren met sleutelformaat 16-19 (metrisch) resp. $5/8''$ - $3/4''$ (duims)

Uitvoering: Zelfinstellende steeksleutel met ratelfunctie; in grootte verstelbare bek, parallel lopende gladde bekken; met 30° terughaalhoek dankzij hoekprisma's in bek; ophanggat

	mm		mm	mm
05020101001	16-19	$5/8''$ - $3/4''$	224	14

6004 Joker XXL Zelfinstellende steeksleutel



Toepassing: Zeskant-schroefkoppen resp. -moeren met sleutelformaat 24-32 (metrisch) resp. $15/16''$ - $1 1/4''$ (duims)

Uitvoering: Zelfinstellende steeksleutel met ratelfunctie; in grootte verstelbare bek, parallel lopende gladde bekken; met 30° terughaalhoek dankzij hoekprisma's in bek; ophanggat

	mm		mm	mm
05020102001	24-32	$15/16''$ - $1 1/4''$	322	20

6004 Joker M Zelfinstellend steeksleutel



Toepassing: Zeskant-schroefkoppen resp. -moeren met sleutelformaat 13-16 (metrisch) resp. $1/2''$ - $5/8''$ (duims)

Uitvoering: Zelfinstellende steeksleutel met ratelfunctie; in grootte verstelbare bek, parallel lopende gladde bekken; met 30° terughaalhoek dankzij hoekprisma's in bek; ophanggat

	mm	$1/2''$ - $5/8''$	mm	mm
05020103001 ¹⁾	13-16	$1/2''$ - $5/8''$	188	12.4

¹⁾Leverbaar vanaf herfst 2020



Joker 6003

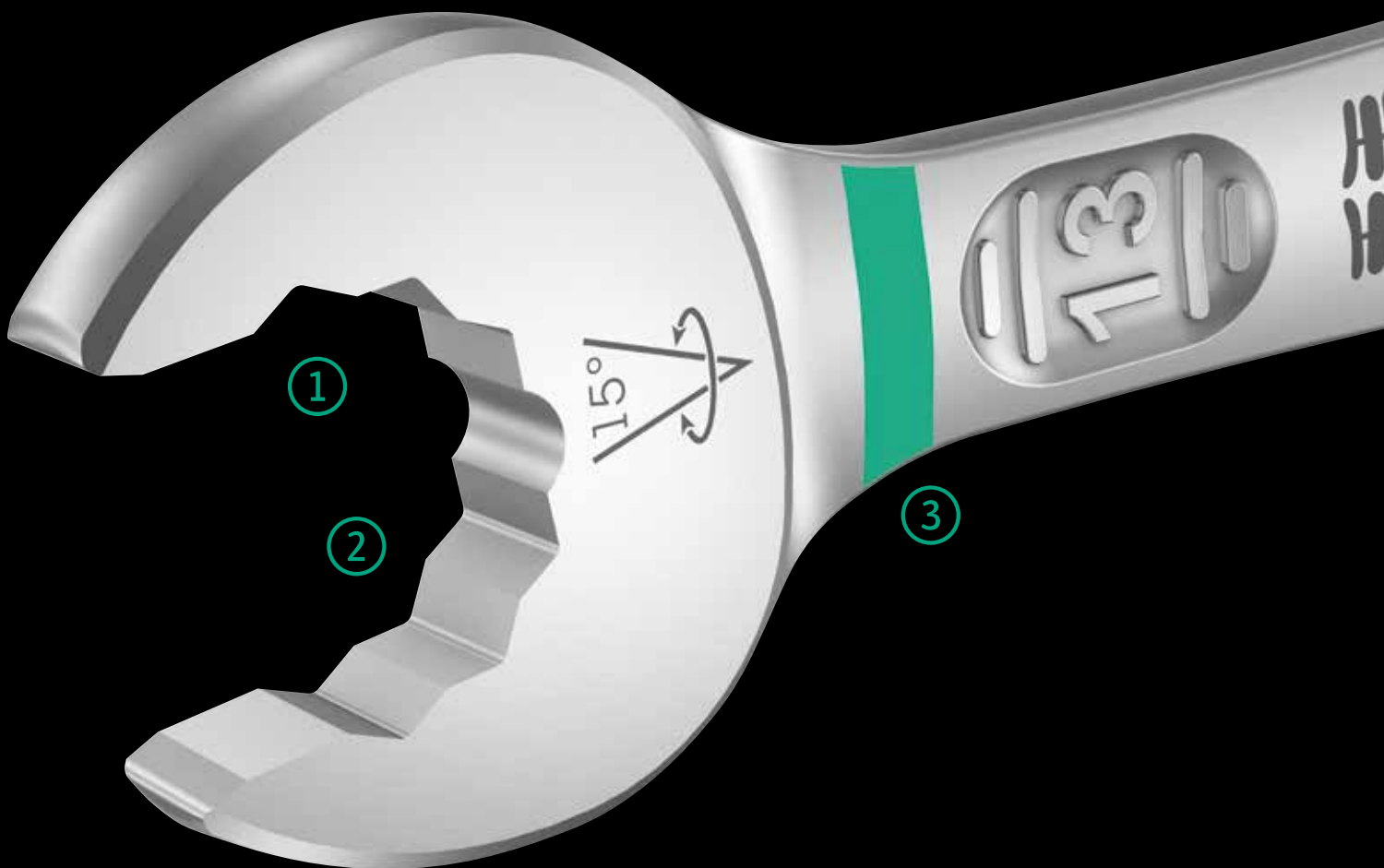

Aangezien ruimtes waarin geschroefd moet worden, steeds krapper worden, is gereedschap vereist waarmee de gebruikers ook in dergelijke situaties goed uit de voeten kunnen. Krappe ruimtes vereisen extra aanzetpunten voor het gereedschap. Kunnen steeksleutels zodanig worden aangepast dat deze meer aanzetmogelijkheden krijgen?

Door de bek $7,5^\circ$ te buigen een dubbelzeskant-geometrie toe te passen, kan het aantal aanzetpunten worden verdubbeld. Bij meermaals verdraaien van de sleutel over 180° over de lengte-as tijdens het schroeven beschikt de gebruiker over vier aanzetmogelijkheden en

kunnen moeren resp. schroefkoppen elke 15° worden "vastgegrepen".

De Joker 6003 met zijn slimme bekgeometrie vergroot het aantal toepassingsmogelijkheden in krappe ruimtes aanzienlijk. De Joker 6003 vindt als het ware het meest geschikte aanzetpunt na elke omwenteling vanzelf.

De slanke en toch robuuste ringzijde maakt een hoek van 15° tot de gereedschapsas. De hoogwaardige coating zorgt voor een langdurige en hoge corrosiebescherming.

Met Take it easy tool finder: Kleurcodering op maat.



1 Voor werken op lastige schroeflocaties



De ringsteeksleutel Joker 6003 met zijn bijzondere bekgeometrie – 7,5° gebogen aan bezijde en een dubbelzeskantgeometrie - beschikt over dubbel zoveel aanzetmogelijkheden bij meermaals verdraaien over 180° van de sleutel om de lengteas. Moeren resp. schroefkoppen kunnen elke 15° worden “vastgegrepen”. De Joker 6003 vindt als het ware het meest geschikte aanzetpunt na elke omwenteling vanzelf.

3 Take it easy tool finder

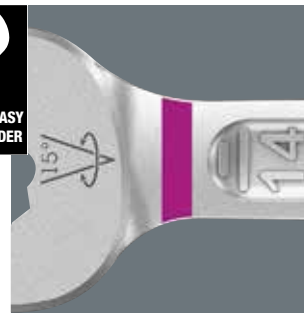

Take it easy tool finder: met kleurcodering op maat – voor het eenvoudig en snel vinden van het benodigde gereedschap. Formaatzoekstelsysteem in gereedschappen voor binnenzeskant-schroeven (stiftsleutels, Zyklop Bit-doppen), buitenzeskant-schroeven en moeren (Joker-steeksleutels, Zyklop-doppen en Zyklop-doppen met vasthoudfunctie) en TORX®-schroeven (stiftsleutels, Zyklop Bit-doppen).

2 Terughaalhoek kleiner dan 30°



Door de bek 7,5° te buigen, een dubbelzeskantgeometrie toe te passen en de manier van werken te wijzigen (aanzetten – schroeven – draaien – opnieuw aanzetten – schroeven – draaien, enz.) kan er ook geschroefd worden in situaties waarin de terughaalhoek kleiner dan 30° is.

4 Gebogen ringzijde

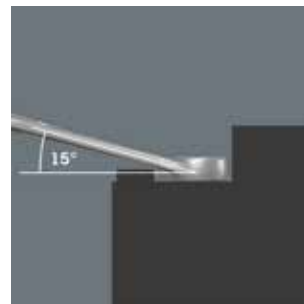

De ringzijde is ten opzichte van de gereedschapsas 15° gebogen, om persoonlijk letsel te voorkomen.

Joker 6003 – Assortiment

6003 Joker Ringsteeksleutel

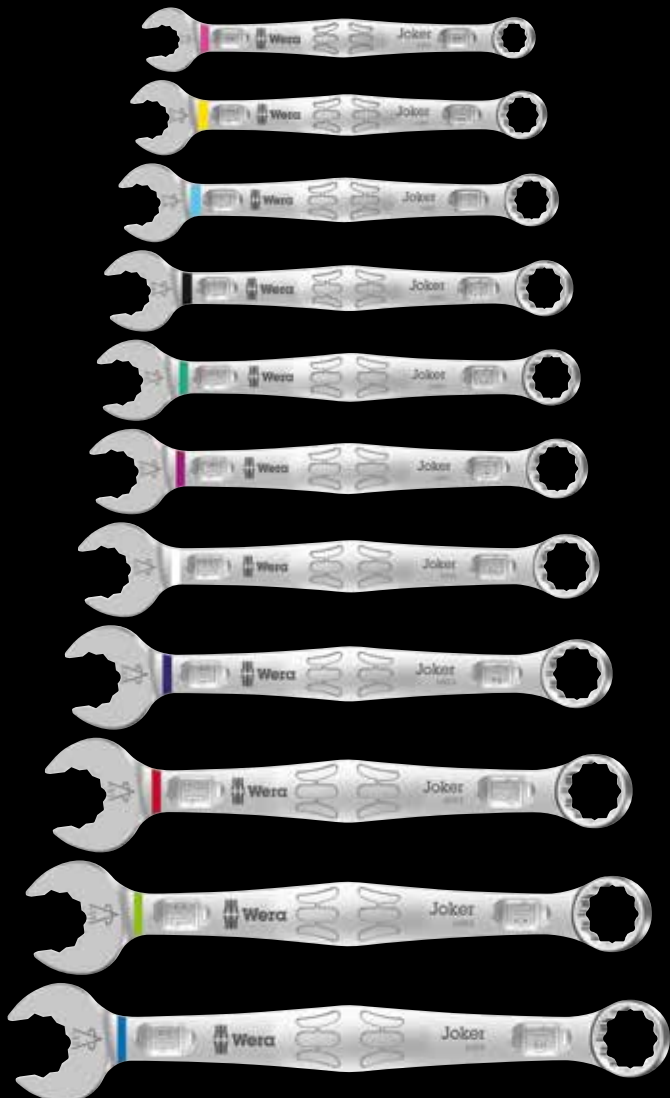

Toepassing: Zeskant-schroefkoppen resp. -moeren

Uitvoering: Ringsteeksleutel; bekkzijde 7,5° gebogen; ringzijde 15° gebogen; met Take it easy tool finder: Kleurcodering op maat

		mm	mm	mm	mm	mm
05020200001		8	115	19	4,5	12,5
05020201001		10	125	22	5	15
05020202001		11	135	24,5	5	17
05020203001		12	148	26	5,5	18
05020204001		13	160	27	6	19
05020205001		14	167	29	6	20
05020206001		15	174	32	6	22
05020207001		16	182	35	6,5	23
05020208001		17	190	38	6,5	24,5
05020209001		18	210	39	7,5	26
05020210001		19	230	42	7,5	27,5

6003 Joker 5 set 1 Ringsteeksleutelset

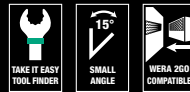

Ringsteeksleutel-set, bekkzijde 7,5° gebogen

5-delig

In robuust etui

05020230001	6003 Joker	1x 8x115; 1x 10x125; 1x 13x160; 1x 17x190; 1x 19x230

6003 Joker 11 set 1 Ringsteeksleutelset



Ringsteeksleutel-set, bekkzijde 7,5° gebogen

11-delig

In robuust etui

05020231001	6003 Joker	1x 8x115; 1x 10x125; 1x 11x135; 1x 12x148; 1x 13x160; 1x 14x167; 1x 15x174; 1x 16x182; 1x 17x190; 1x 18x210; 1x 19x230

6003 Joker Ringsteeksleutel, duims

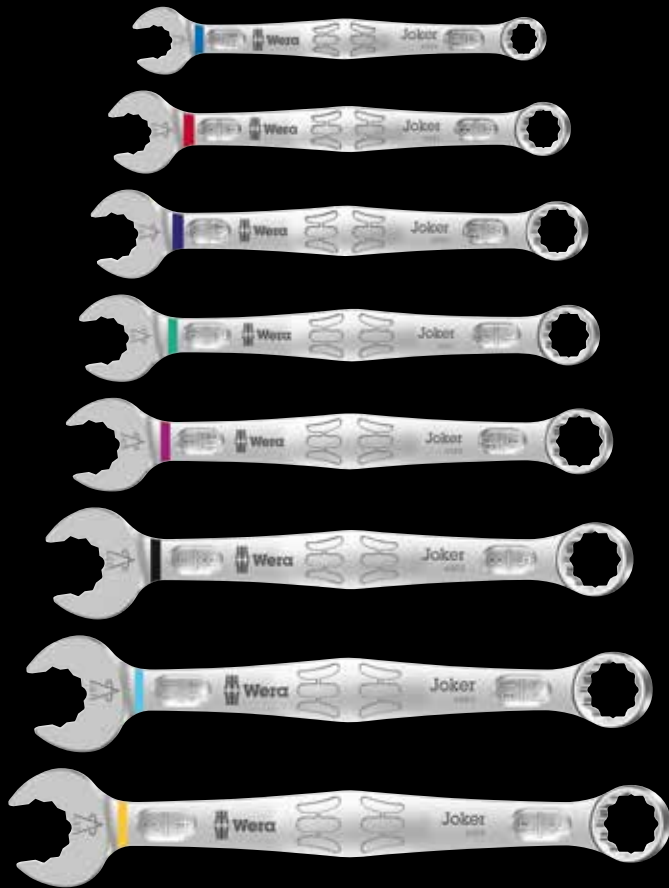
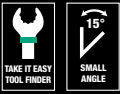

Toepassing: Zeskant-schroefkoppen resp. -moeren

Uitvoering: Ringsteeksleutel; bezijde 7,5° gebogen; ringzijde 15° gebogen; met Take it easy tool finder: Kleurcodering op maat

		mm	mm	mm	mm	
05020211001		5/16"	115	19	4,5	12,5
05020212001		3/8"	125	22	5	15
05020213001		7/16"	135	24,5	5	17
05020214001		1/2"	160	26	6	19
05020215001		9/16"	167	29	6	20
05020216001		5/8"	182	35	6,5	23
05020217001		11/16"	210	40	7,5	26
05020218001		3/4"	230	42	7,5	27,5

6003 Joker 5 Imperial set 1 Ringsteeksleutelset, duims



Ringsteeksleutel-set, bezijde 7,5° gebogen

5-delig

In robuust etui

05020240001		
6003 Joker Imperial	1x 5/16"x115; 1x 3/8"x125; 1x 1/2"x160; 1x 9/16"x167; 1x 3/4"x230	

6003 Joker 8 Imperial set 1 Ringsteeksleutelset, duims



Ringsteeksleutel-set, bezijde 7,5° gebogen

8-delig

In robuust etui

05020241001		
6003 Joker Imperial	1x 5/16"x115; 1x 3/8"x125; 1x 7/16"x135; 1x 1/2"x160; 1x 9/16"x167; 1x 5/8"x182; 1x 11/16"x210; 1x 3/4"x230	

Joker 6002

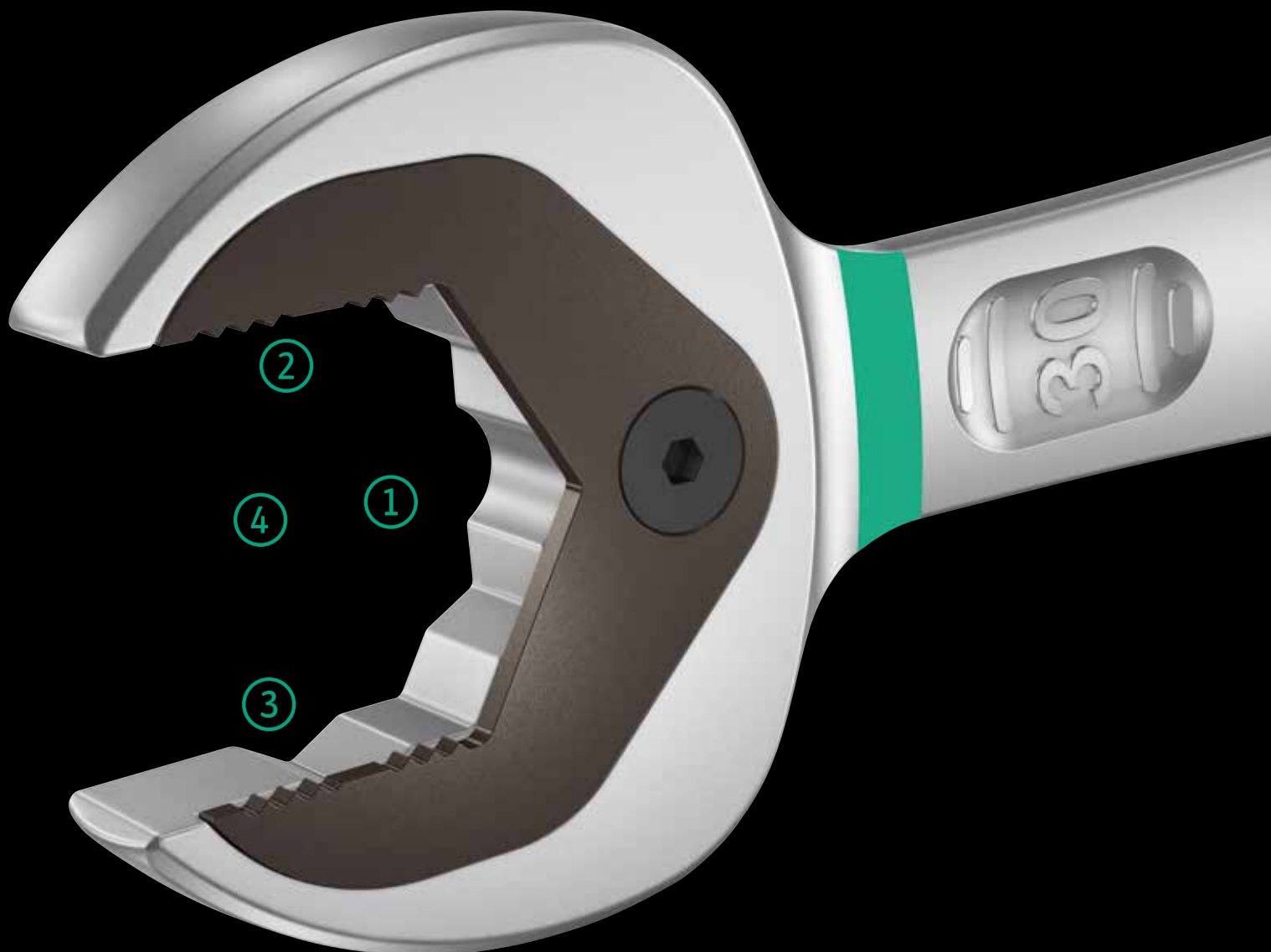

Hoogwaardige, metrische dubbele steeksleutels: Met vasthoudfunctie via metalen plaat in bek, om verlies van schroeven en moeren te reduceren.

De verwisselbare metalen plaat in de bek houdt met extra harde tanden schroeven en moeren en verkleint het risico op wegglijden. De geïntegreerde eindaanslag voorkomt het wegglijden naar beneden van de schroefkop en maakt hoge draaimomenten mogelijk. De intelligente dubbele zeskant-geometrie zorgt voor een sluitende verbinding met schroef of

moer en reduceert zo het risico op wegglijden. Dankzij de terughaalhoek van slechts 30° behoort het tijdrovende omkeren van de sleutel tijdens het schroeven tot het verleden. De speciale smeedvorm maakt overdracht hoge draaimomenten mogelijk en geeft het geheel een hoge buigstijfheid.

De Joker dubbele steeksleutel is bijzonder geschikt voor het borgen van bout/moer-verbindingen. Met Take it easy-Toolfinder: Kleurcodering op grootte.

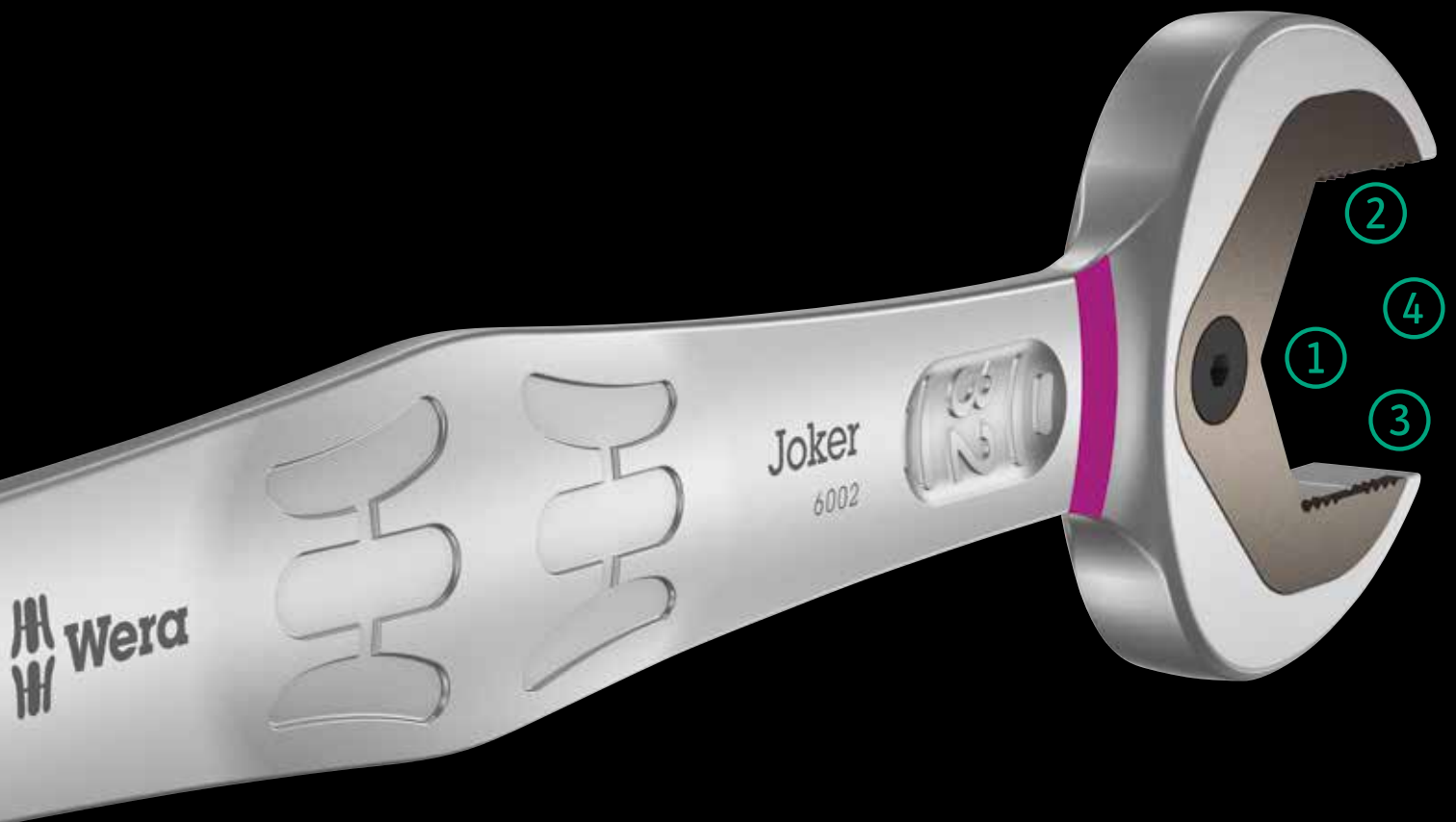

1 Vasthoudfunctie

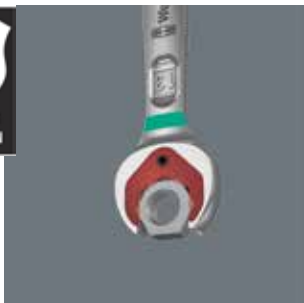

het zoeken naar gevallen onderdelen bespaard.

Met de houderfunctie van de Joker brengt u moeren en bouten direct en probleemloos naar hun plaats van bestemming. Daar kan de schroefdraad dan snel en gemakkelijk worden opgepakt. Het vallen en zoekraken van bouten en moeren kan zo effectief worden vermeden. Daarmee wordt veel tijd voor

3 Dubbele zeskant-geometrie



afglijden, ook bij een groot draaimoment.

De slimme dubbele zeskant-geometrie van de Joker zorgt voor een vormsluitende verbinding met de bout of moer – dat zit. En de vervangbare gehard metalen plaat in de opening van de Joker bijt zich met extreem harde punten in de boutkop. Beide eigenschappen voorkomen het vervelende

2 Eindanslag

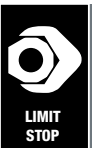

sleutelen kan veel meer kracht worden aangewend.

De sleutel telkens weer opnieuw aanzetten, permanent nazetten, de kracht doseren om het gevaar voor letsel te vermijden? Dat is verleden tijd! Vandaag voorkomt de Joker met zijn eindanslag dat men van de kop van de moer naar onderen afglijdt. Dat maakt het werk eenvoudiger. En: bij het

4 Kleine terughaalhoek



in het gebruikelijke gereedschap faalt. De geïntegreerde eindanslag en de zeer kleine terughaalhoek van slechts 30° met een dubbele zeskantmechaniek zorgt voor effectiever werken.

In plaats van 60° komt de Joker nu met een 30° terughaalhoek met dubbele zeskant-geometrie. Daarmee, en met zijn rechte kop, maakt de Joker nu het omdraaien van de sleutel overbodig. Met de Joker kunt u voortaan bouten en (contra)moeren losdraaien en vastzetten in situaties waar

Joker 6002 – Assortiment

6002 Joker Dubbele steeksleutel



6000/6002 Joker 6 Set 1 Steek-ringratel-/ dubbele steeksleutel-set



Steek-ringratel-/dubbele steeksleutel-set
6-delig
In stevige tas

05020022001	
6000 Joker	1 x 10x159; 1 x 13x177; 1 x 17x224; 1 x 19x246
6002 Joker Double	1 x 10x13x167; 1 x 17x19x235

Toepassing: Zeskant-schroefkoppen resp. -moeren

Uitvoering: Dubbele steeksleutels

	mm	mm	mm	mm	mm	
05003760001		10	23	13	27	5,5
05003765001		17	37	19	42	8,5
05020260001 ¹⁾		20	48	22	51	10
05020261001 ¹⁾		22	48	24	51	10
05020262001 ¹⁾		24	51	27	60	11
05020263001 ¹⁾		27	63	32	66	12
05020264001 ¹⁾		30	63	32	66	12

¹⁾Leverbaar vanaf mei 2020



Joker 6001

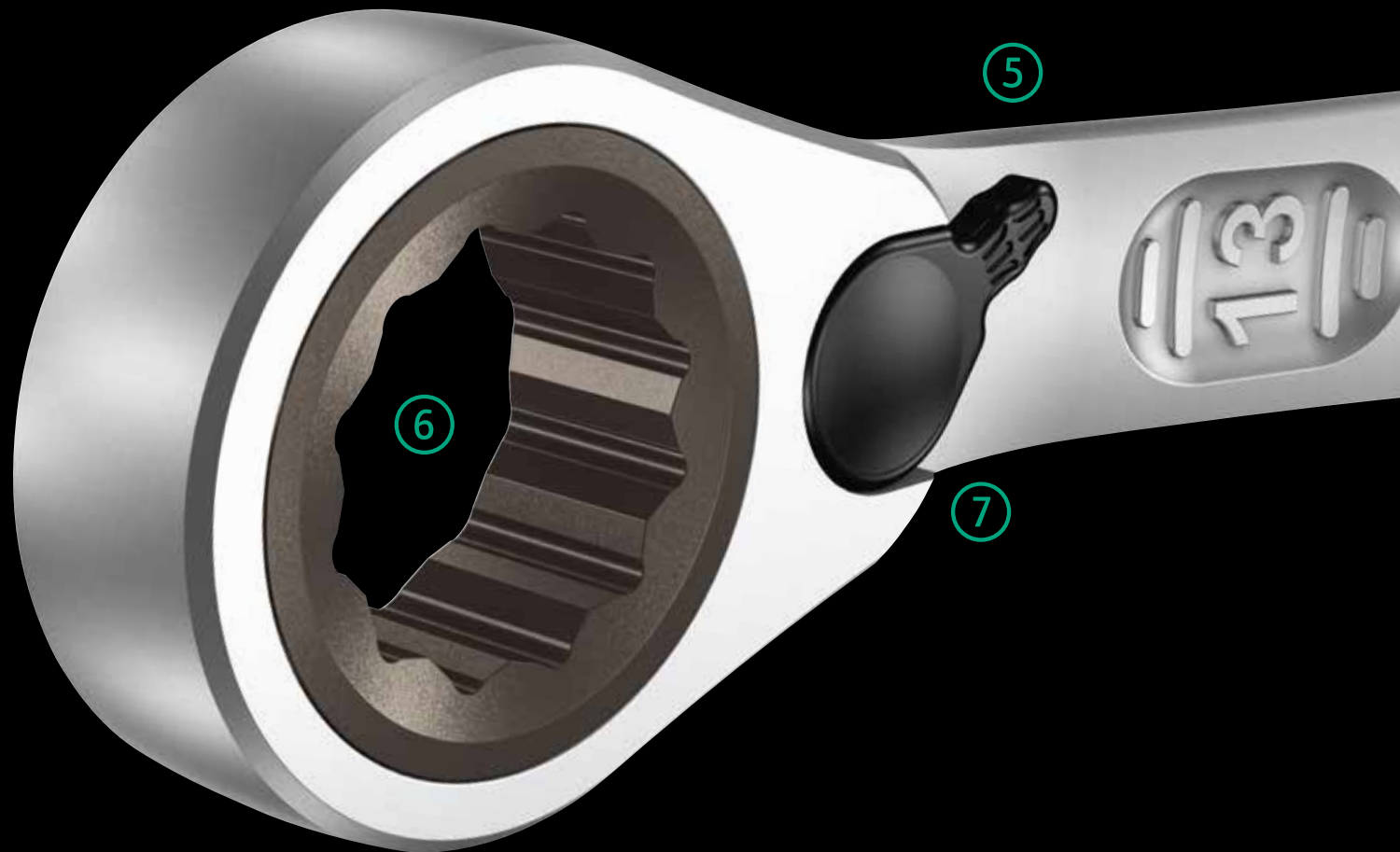

1 Vasthoudfunctie

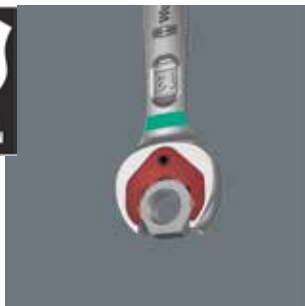

Met de houderfunctie van de Joker brengt u moeren en bouten direct en probleemloos naar hun plaats van bestemming. Daar kan de schroefdraad dan snel en gemakkelijk worden opgepakt. Het vallen en zoekraken van bouten en moeren kan zo effectief worden vermeden. Daarmee wordt veel tijd voor

het zoeken naar gevallen onderdelen bespaard.

2 Eindaanslag



De sleutel telkens weer opnieuw aanzetten, permanent nazetten, de kracht doseren om het gevaar voor letsel te vermijden? Dat is verleden tijd! Vandaag voorkomt de Joker met zijn eindaanslag dat men van de kop van de moer naar onderen afglijdt. Dat maakt het werk eenvoudiger. En: bij het

sleutelen kan veel meer kracht worden aangewend.

5 Joker Switch



Het fijnvertande ratelmechaniek kan via een hendel soepel naar beide richtingen worden omgeschakeld.

6 Fijne vertanding



Het ratelmechanisme aan de ringzijde beschikt over een zeer fijne vertanding met 80 tanden en zorgt voor flexibiliteit, ook als er weinig ruimte is.

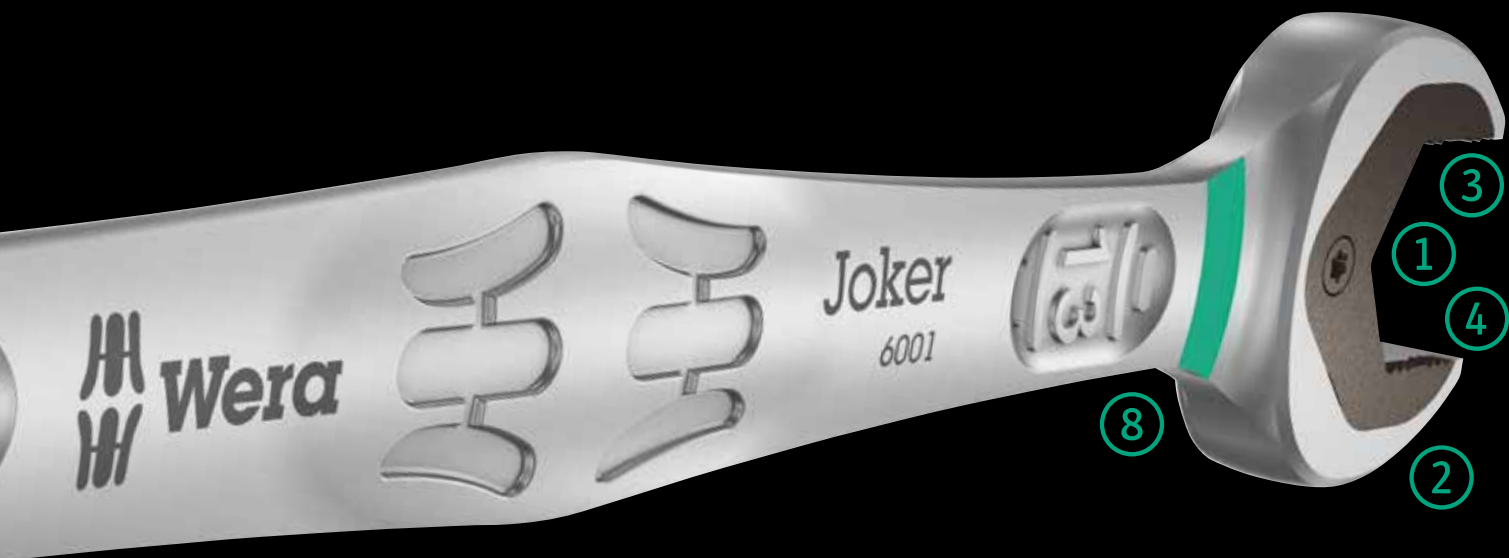

Joker steek/ring-ratelsleutel met gebogen ratelzijde en omschakelpal. Met vasthoudfunctie via metalen plaat in bek, om het verliezen van schroeven en moeren te reduceren.

Dankzij de kleine terughaalhoek van slechts 30° aan de steekzijde behoort het tijdrovende omkeren van de sleutel tijdens het schroeven tot het verleden. Het omschakelbare

ratelmechaniek aan de ringzijde met hoge fijne vertanding (80 tanden) biedt veel flexibiliteit, ook op plekken waar weinig ruimte is. Hoorbaar nauwkeurig ratelmechaniek.

Het robuuste, tweedelige vergrendelings-element zorgt bovendien voor een zeer goede stabiliteit. Met 15° gebogen ratelzijde voor veilig werken bij hoge draaimomenten.

3 Dubbele zeskant-geometrie



afglijden, ook bij een groot draaimoment.

De slimme dubbele zeskant-geometrie van de Joker zorgt voor een vormsluitende verbinding met de bout of moer – dat zit. En de vervangbare gehard metalen plaat in de opening van de Joker bijt zich met extreem harde punten in de boutkop. Beide eigenschappen voorkomen het vervelende

4 Kleine terughaalhoek



in het gebruikelijke gereedschap faalt. De geïntegreerde eindaanslag en de zeer kleine terughaalhoek van slechts 30° met een dubbele zeskantmechaniek zorgt voor effectiever werken.

In plaats van 60° komt de Joker nu met een 30° terughaalhoek met dubbele zeskant-geometrie. Daarmee, en met zijn rechte kop, maakt de Joker nu het omdraaien van de sleutel overbodig. Met de Joker kunt u voortaan bouten en (contra)moeren losdraaien en vastzetten in situaties waar

7 Afgeschuinde ringzijde



De ringzijde is 15° afgeschuind t.o.v. de gereedschapas, om het aanzetten van de sleutel op plekken waar weinig ruimte is te vergemakkelijken.

8 Take it easy tool finder



Take it easy tool finder: met kleurcodering op maat – voor het eenvoudig en snel vinden van het benodigde gereedschap.

Joker 6001 – Assortiment

6001 Joker Switch Steek- en ringratelsleutel, omschakelbaar

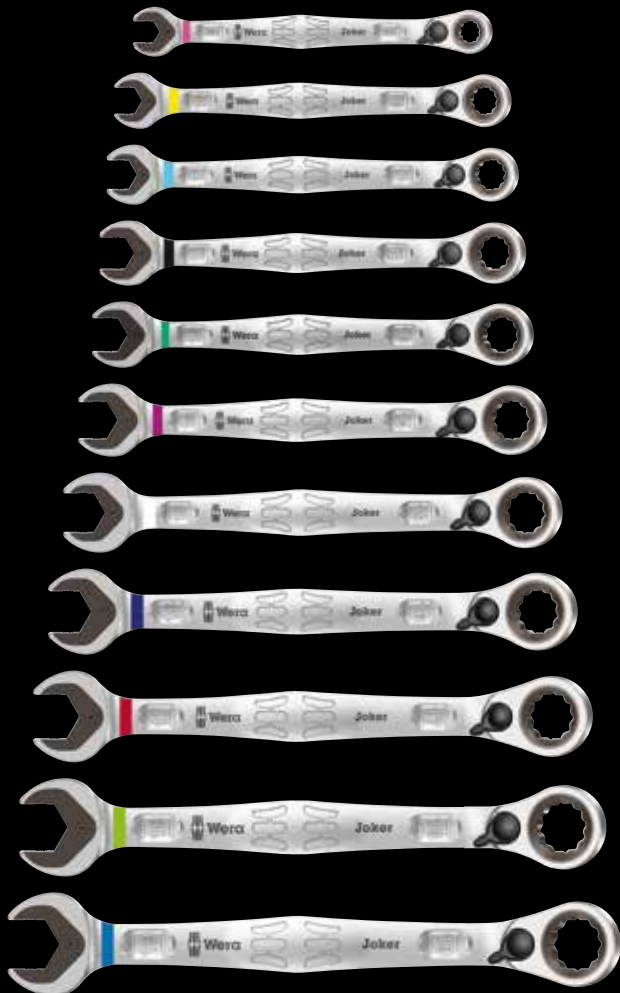

Toepassing: Zeskant-schroefkoppen resp. -moeren

Uitvoering: Steek- en ringratelsleutel; omschakelpal voor makkelijk wisselen van draairichting; ringzijde 15° afgeschuind

	mm	mm	mm	mm	mm	mm
05020064001	8	144	20,3	5,5	18	7
05020065001	10	159	23	5,5	21,5	7,5
05020066001	11	165	24,3	6,3	22	7,5
05020067001	12	171	26,3	6,6	25	8,5
05020068001	13	179	27,3	7	26	8,5
05020069001	14	187	30	7,5	28	9,5
05020070001	15	199	32	7,8	28,8	9,5
05020071001	16	213	35	8,2	31,7	10,5
05020072001	17	225	37	8,5	33	10,5
05020073001	18	234	39,5	9	34	11
05020074001	19	246	42	9,5	34,7	11

6001 Joker Switch 4 Set 1 Steek- en ringratelsleutel-set



Steek- en ringratelsleutel-set, omschakelbaar

4-delig

In stevig etui

05020090001	6001 Joker Switch	1x 10x159; 1x 13x179; 1x 17x225; 1x 19x246
-------------	-------------------	--

6001 Joker Switch 11 Set 1 Steek- en ringratelsleutel-set



Steek- en ringratelsleutel-set, omschakelbaar

11-delig

In stevig etui

05020091001	6001 Joker Switch	1x 8x144; 1x 10x159; 1x 11x165; 1x 12x171; 1x 13x179; 1x 14x187; 1x 15x199; 1x 16x213; 1x 17x225; 1x 18x234; 1x 19x246
-------------	-------------------	--

6001 Joker Switch Steek- en ringratelsleutel, omschakelbaar, Inch



Toepassing: Zeskant-schroefkoppen resp. -moeren

Uitvoering: Steek- en ringratelsleutel; omschakelpal voor makkelijk wisselen van draairichting; ringzijde 15° afgeschuind

		mm	mm	mm	mm	mm	mm
05020075001		5/16"	144	20,3	5,5	18	7
05020076001		3/8"	159	23	5,5	21,5	7,5
05020077001		7/16"	165	24,3	6,3	22	7,5
05020078001		1/2"	171	26,3	6,6	25	8,5
05020079001		9/16"	187	30	7,5	28	9,5
05020080001		5/8"	213	35	8,2	31,7	10,5
05020081001		11/16"	234	39,5	9	34	11
05020082001		3/4"	246	42	9,5	34,7	11

6001 Joker Switch 4 Imperial Set 1 Steek- en ringratelsleutel-set, Inch



Steek- en ringratelsleutel-set, omschakelbaar

4-delig

In stevig etui

05020092001	
Joker Switch inch	1 x 7/16"x165; 1 x 1/2"x171; 1 x 9/16"x187; 1 x 3/4"x246

6001 Joker Switch 8 Imperial Set 1 Steek- en ringratelsleutel-set, Inch



Steek- en ringratelsleutel-set, omschakelbaar

8-delig

In stevig etui

05020093001	
Joker Switch inch	1 x 5/16"x144; 1 x 3/8"x159; 1 x 7/16"x165; 1 x 1/2"x171; 1 x 9/16"x187; 1 x 5/8"x213; 1 x 11/16"x234; 1 x 3/4"x246

Joker 6000

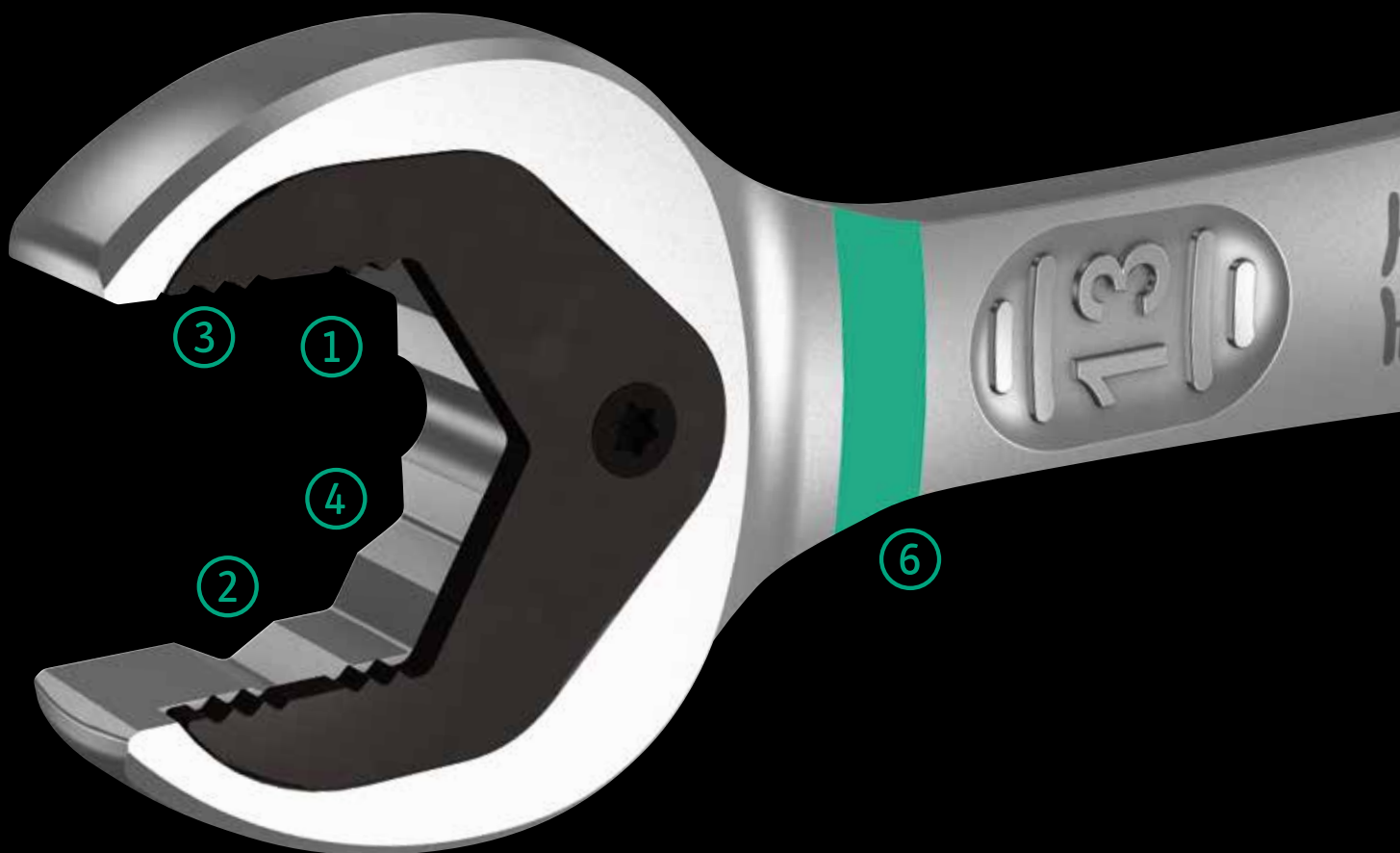

Toen wij begonnen met het onderzoeken van steeksleutels hebben we ons de volgende vragen gesteld: Waarom moet een steeksleutel voortdurend gedraaid worden; waarom is deze schuin; waarom ben je voortdurend schroeven kwijt; waarom glijdt je weg en waarom raak je gewond aan je vingers?

Het opnieuw uitvinden van de steeksleutel heeft geresulteerd in een echte joker, die doorgaat waar andere steeksleutels stoppen.

1 Vasthoudfunctie

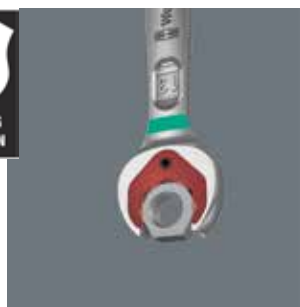

Met de houderfunctie van de Joker brengt u moeren en bouten direct en probleemloos naar hun plaats van bestemming. Daar kan de schroefdraad dan snel en gemakkelijk worden opgepakt. Het vallen en zoekraken van bouten en moeren kan zo effectief worden vermeden. Daarmee wordt veel tijd voor

het zoeken naar gevallen onderdelen bespaard.

4 Kleine terughaalhoek



In plaats van 60° komt de Joker nu met een 30° terughaalhoek met dubbele zeskant-geometrie. Daarmee, en met zijn rechte kop, maakt de Joker nu het omdraaien van de sleutel overbodig. Met de Joker kunt u voortaan bouten en (contra)moeren losdraaien en vastzetten in situaties

waarin het gebruikelijke gereedschap faalt.



2 Eindaanslag



seutelen kan veel meer kracht worden aangewend.

De sleutel telkens weer opnieuw aanzetten, permanent nazetten, de kracht doseren om het gevaar voor letsel te vermijden? Dat is verleden tijd! Vandaag voorkomt de Joker met zijn eindaanslag dat men van de kop van de moer naar onderen afglijdt. Dat maakt het werk eenvoudiger. En: bij het

3 Dubbele zeskant-geometrie



De slimme dubbele zeskant-geometrie van de Joker zorgt voor een vormsluitende verbinding met de bout of moer – dat zit. En de vervangbare gehard metalen plaat in de opening van de Joker bijt zich met extreem harde punten in de boutkop. Beide eigenschappen voorkomen het vervelende afglijden, ook bij een groot draaimoment.

5 Fijne vertanding

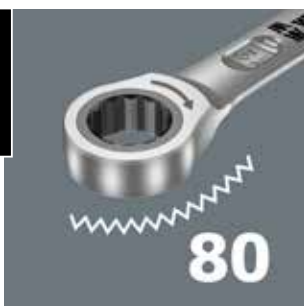

Het ratelmechanisme aan de ringzijde beschikt over een zeer fijne vertanding met 80 tanden en zorgt voor flexibiliteit, ook als er weinig ruimte is.

6 Take it easy tool finder



Take it easy tool finder: met kleurcodering op maat – voor het eenvoudig en snel vinden van het benodigde gereedschap.

Joker 6000 – Assortiment

6000 Joker Steek- en ringratelsleutel

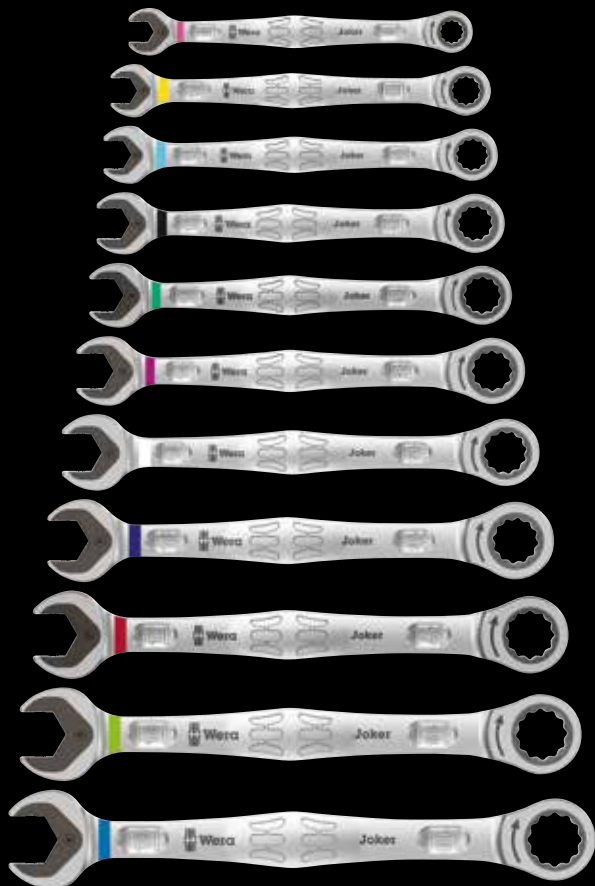

Toepassing: Zeskant-schroefkoppen resp. -moeren

Uitvoering: Steek- en ringratelsleutel

		mm	mm	mm	mm	mm	mm
05073268001		8	144	20	5,5	18	7
05073270001		10	159	22	5,5	21	7,2
05073271001		11	165	25	6,3	22	7,5
05073272001		12	170,7	26,3	6,6	25	8,5
05073273001		13	177	27,3	7	25	8,6
05073274001		14	188	29,3	7,5	28	9,2
05073275001		15	200	32,3	7,8	28,5	9,2
05073276001		16	212	35	8,2	32,7	10,5
05073277001		17	224	37,2	8,5	32,7	10,5
05073278001		18	235	39	9	33,8	11
05073279001		19	246	42	9,5	34,8	11

6000 Joker 4 Set 1 Steek- en ringratelsleutel-set



Steek- en ringratelsleutel-set

4-delig

In stevig etui

05073290001	
6000 Joker	1x 10x159; 1x 13x177; 1x 17x224; 1x 19x246

6000 Joker 11 Set 1 Steek- en ringratelsleutel-set



Steek- en ringratelsleutel-set

11-delig

In stevig etui

05020013001	
6000 Joker	1x 8x144; 1x 10x159; 1x 11x165; 1x 12x170,7; 1x 13x177; 1x 14x188; 1x 15x200; 1x 16x212; 1x 17x224; 1x 18x235; 1x 19x246

6000 Joker Steek- en ringratelsleutel, Inch

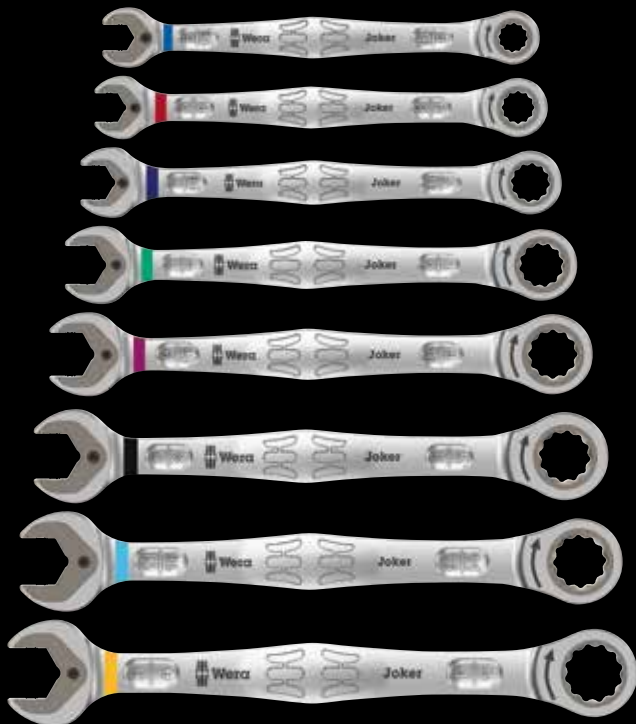

Toepassing: Zeskant-schroefkoppen resp. -moeren

Uitvoering: Steek- en ringratelsleutel

		mm	mm	mm	mm	mm	mm
05073280001		5/16"	144	20	5,5	18	7
05073281001		3/8"	159	22	5,5	21	7,2
05073282001		7/16"	165	25	6,3	22	7,5
05073283001		1/2"	177	27,3	7	25	8,6
05073284001		9/16"	188	29,3	7,5	28	9,2
05073285001		5/8"	212	35	8,2	32,7	10,5
05073286001		11/16"	235	39	9	33,8	11
05073287001		3/4"	246	42	9,5	34,8	11

6000 Joker 4 Imperial Set 1 Steek- en ringratelsleutel-set, Inch



Steek- en ringratelsleutel-set

4-delig

In stevig etui

05073295001	
6000 Joker	1 x 7/16"x165; 1 x 1/2"x177; 1 x 9/16"x188; 1 x 3/4"x246

6000 Joker 8 Imperial Set 1 Steek- en ringratelsleutel-set, Inch



Steek- en ringratelsleutel-set

8-delig

In stevig etui

05020012001	
6000 Joker	1 x 5/16"x144; 1 x 3/8"x159; 1 x 7/16"x165; 1 x 1/2"x177; 1 x 9/16"x188; 1 x 5/8"x212; 1 x 11/16"x235; 1 x 3/4"x246



Wera Werkzeuge GmbH
Korzter Straße 21-25
D-42349 Wuppertal

Phone: +49 (0)202/4045-0
Fax: +49 (0)202/4045276
E-Mail: info@wera.de

www.wera.de

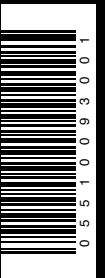

NL 05 51 0093 001 - 0056294 - 04